

HASZNÁLATI UTASÍTÁS - Govee RGB háttérvilágítás LED TV 46-60 + vezérlő - modell h6179

Biztonsági utasítások

Olvassa el és kövesse az összes biztonsági utasítást:

Ügyeljen a statikus elektromosságra a telepítés és a használat során. Tartsa a terméket éles tárgyaktól vagy erős maró vegyi anyagoktól elzárva.

Amikor a beépítés során fénycsíkokat hajlít, kerülje a LED-alkatrészek hajlítását, mivel ez befolyásolhatja a termék élettartamát.

A fénycsíkok rögzítése előtt távolítsa el a körmöket, fémeket vagy más vezetőképes tárgyakat a telepítési felületről, mivel ezek rövidzárlatot okozhatnak.

Ne telepítsen fénycsíkokat hőforrások közelébe.

Ne engedje, hogy a gyermekek maguk telepítsék a fénycsíkokat.

Ne szereljen fénycsíkokat potenciálisan veszélyes források közelébe (pl. gyertyák, folyadékkal töltött tárgyak).

Bevezetés

Köszönjük, hogy a Govee RGBIC LED szalagokat választotta. Ezek a TV-sávlámpák magával ragadó vizuális élményt nyújtanak. A tv vagy a számítógép képernyőjének közepén található kamera intelligensen rögzíti a megjelenített színeket, és automatikusan alkalmazza őket a fényekre. Ez nagyban gazdagítja a játékvilágot vagy a filmes estétet.

A csomag tartalma

| | |
|----------------------|---|
| LED szalag | 1 |
| Adapter | 1 |
| Vezérlőegység | 1 |
| Kamera | 1 |
| Fényvisszaverő fólia | 7 |
| Használati utasítás | 1 |
| Szervizkártya | 1 |

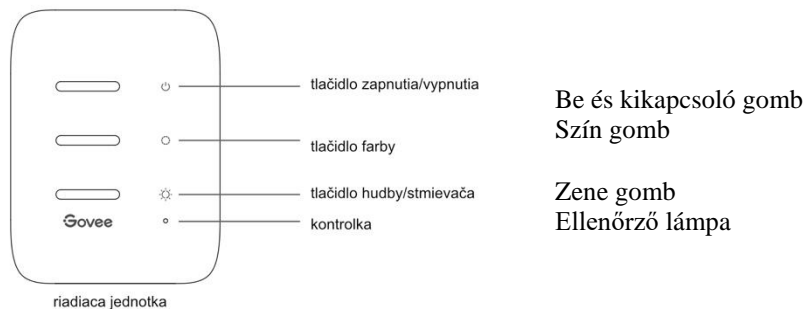

Vezérlőegység

Be- és kigomb
Szín gomb
Zene/Dimmer gomb

Ellenőrző lámpa
hálózathoz.

megsérülhet.

Nyomja meg a gombot a be- és kikapcsoláshoz
Nyomja meg a szín beállításához
Nyomja meg a gombot a zenei módba való belépéshez.

Hosszan nyomja meg a gombot a fényerő beállításához.
a. A piros fény azt jelzi, hogy a készülék nincs csatlakoztatva a
b. A kék fény azt jelzi, hogy az eszköz sikeresen csatlakozott a hálózathoz.
c. Nincs bekapcsolva. A készülék nincs bekapcsolva, vagy

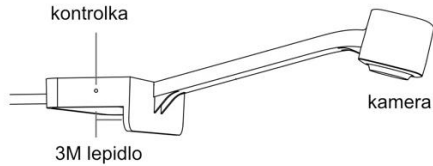

Ellenőrző lámpa
magsérülhet.

- a. A kék fény azt jelzi, hogy a kamera be van kapcsolva.
- b. A tompított fény azt jelenti, hogy a fényképezőgép nincs bekapcsolva, vagy megsérülhet.

Az eszköz telepítése

Előkészítés a telepítés előtt:

- a. Csomagolja ki a fénycsíkokat, és ellenőrizze a csomaglista összes elemét.
- b. Kapcsolja be a fénycsíkokat, és ellenőrizze, hogy világít-e.

A telepítéshez:

Törölje le a telepítési területet, hogy száraz és tiszta legyen.

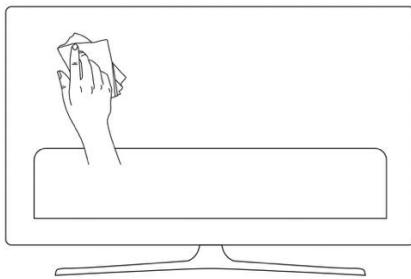

Ragassza a fénycsíkokat a TV hátuljára. Nyomja meg őket erősen, majd szilárdítsa meg őket a mellékelt klipekkel.

Tipp: A TV hátoldalára történő felszereléskor győződjön meg arról, hogy a fénycsíkok az óramutató járásával megegyező irányban vannak felszerelve.

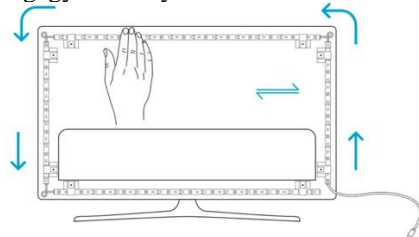

Helyezze a kamerát a TV felső közepére.

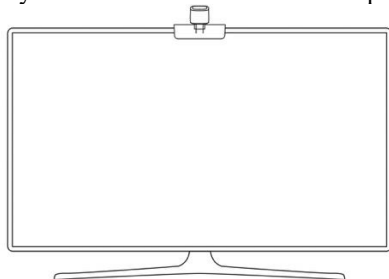

Helyezze be a fénysáv kábelét és a fényképezőgépet a vezérlőegységbe. (USB/TYPER-C/DC)

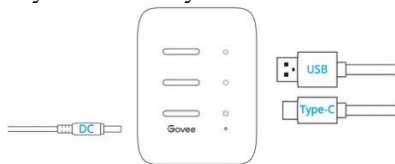

e. Győződjön meg arról, hogy a vezérlődoboz a megfelelő helyen, a TV közelében található.

f. Kapcsolja be a lámpákat, és próbálja meg csatlakoztatni őket a Govee Home alkalmazással.

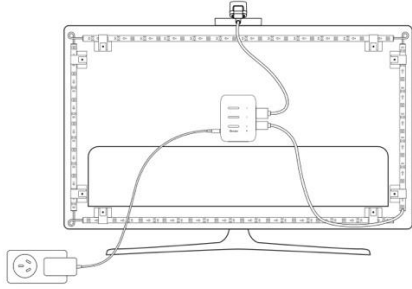

A készülék párosítása a Govee home alkalmazással

Amire szüksége van:

Wi-Fi router 2,4 GHz-es és 802,11 b/g/n sávokkal. Az 5 GHz-es sáv nem támogatott. Csatlakozás előtt győződjön meg arról, hogy a Wi-Fi megfelelően működik.

2,4 GHz-es Wi-Fi hálózathoz csatlakoztatott okostelefon vagy táblagép.

iOS 9.3 (vagy újabb) vagy Android 4.3 (vagy újabb) rendszert futtató okostelefon vagy táblagép.

Töltse le a Govee otthoni alkalmazást az App Store-ból (iOS-eszköz) vagy a Google Playről (Android-eszközök).



Go's Home alkalmazás

Kapcsolja be a Bluetooth funkciót az okostelefonján.

Nyissa meg az alkalmazást, koppintson a jobb felső sarokban található "+" ikonra, és keressen rá a "H6199" kifejezésre.

Koppintson az eszköz ikonjára, és kövesse a képernyőn megjelenő utasításokat a párosítás befejezéséhez.

A kamera kalibrálása a Govee home alkalmazással

Rögzítse a fényképezőgépet a képernyő közepére.

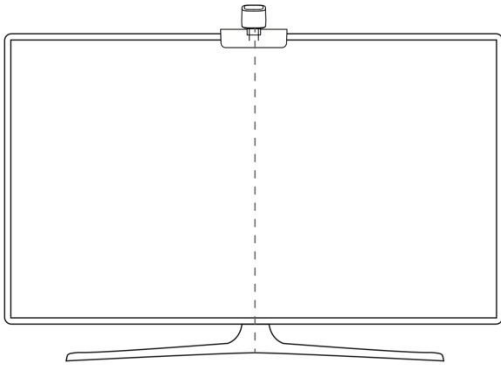

Helyezze a fényvisszaverő filmeket a képernyő 7 kalibrációs pontjára.

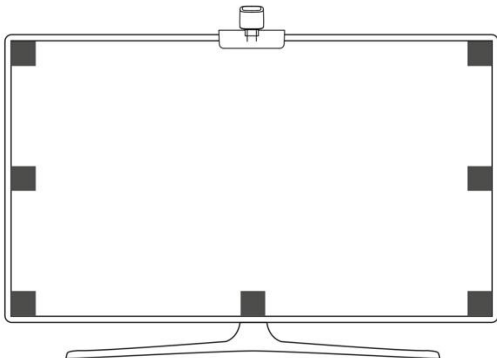

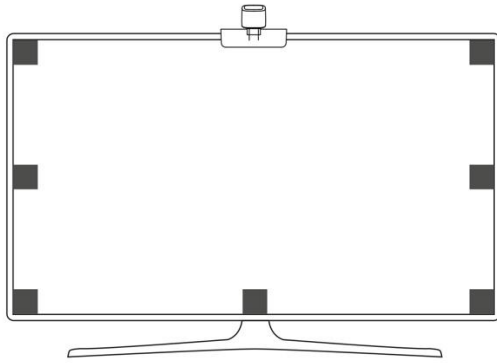

Nyissa meg a Govee Home alkalmazást, lépjen a beállítások oldalra, és koppintson a "Kalibrálás" elemre. A kalibrálás megkezdéséhez kövesse az utasításokat.

Tippek:

Húzza a hét kalibrációs pontot a fényvisszaverő fóliapontokhoz.

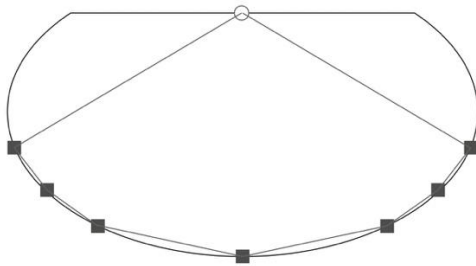

A kamera névjegye

■ Pontok elhelyezése

A kép eltorzul a kamera halszemének hatására. Győződjön meg arról, hogy a kalibrációs pontok helyesen vannak kiválasztva, és hogy a kalibrációs vonalak nem fedik egymást vagy keresztezik egymást.

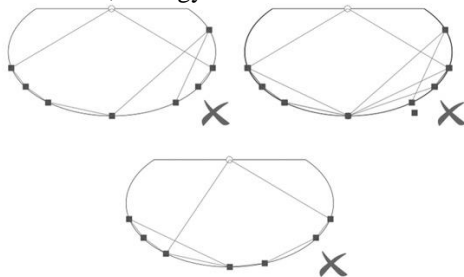

Előírások

| | |
|-------------------------------------------------------|-----------------------------------------------------|
| Bemenet | 110V-240V |
| Tápegység | 12V adapter |
| Hossz | 2.3ft (70cm) oroslán /jobb + 3.94ft (1.2m) fel / le |
| A színek | RGBIC |
| Vezérlési beállítások alkalmazása (Bluetooth + Wi-Fi) | |

Hibaelhárítás

1. A kiskorlátok nem világítanak.

Ellenőrizze az összes vezetékes csatlakozást. Húzza ki és csatlakoztassa újra a hálózati adaptert és az egyenáramú portot, hogy megbizonyosodjon arról, hogy a vezérlőegység megfelelően van-e bekapcsolva. A fénycsíkok a bekapcsolás után 10 másodperccel világítanak.

Ellenőrizze a fénycsík és a kamerakábelek közötti kapcsolatot. A fénycsíkokat a LED-porthoz kell csatlakoztatni, és a fényképezőgépet csatlakoztatni kell a CAM porthoz.

Bekapcsolás előtt győződjön meg arról, hogy a fénycsíkok csatlakoztatva vannak a LED-porthoz.

Ha leválasztotta a szalagfényeket, indítsa újra a hálózati adaptert, miután a lámpák megfelelően működtek.

2. A kalibrálás nem sikerült.

Kalibrálja újra a fénycsíkokat.

Győződjön meg arról, hogy a fényképezőgépre nincs más erős fény.

A kalibrációs pontokat helyesen kell kiválasztani. Például a TV felső kalibrációs pontja nem húzható az aljára. A kalibráló vonalak nem fedhetik egymást és nem keresztezhetik egymást.

A kalibrálás csak akkor indítható el, ha a fénycsík sikeresen csatlakozott a Wi-Fi hálózathoz.

3. A mellékelt ragasztók nem tartanak jól.

Törölje le a telepítési felületet, hogy száraz és tiszta legyen.

A fénycsíkok csatlakoztatásakor ügyeljen arra, hogy erősen nyomja meg őket.

Csatlakoztassa a fénycsíkokat a mellékelt kapsokhoz vagy más erős ragasztókhoz.

A képek kalibrálásának és rögzítésének képtelensége.

Okostelefonjával győződjön meg arról, hogy a Wi-Fi-kapcsolat stabil.

4. A Wi-Fi kapcsolat megszakadása

Beállítás közben ne hagyja ki a Wi-Fi-kapcsolat lépését. Győződjön meg arról, hogy a megfelelő Wi-Fi nevet és jelszót adta meg az alkalmazás utasításainak követésével.

Az 5 GHz-es Wi-Fi nem támogatott. Csatlakoztassa a keverőlámpákat a 2,4 GHz-es Wi-Fi sávhoz, majd indítsa újra az útválasztót.

Okostelefonjával győződjön meg arról, hogy a Wi-Fi-kapcsolat stabil.

A Stírp lámpák nem kompatibilisek a Wi-Fi névvel vagy jelszóval. Módosítsa a Wi-Fi nevet és a jelszót.

A szalagfények nem kompatibilisek az útválasztóval. Próbálja meg csatlakoztatni a fénycsíkokat az okostelefon hotspotjához.

Támogatási e-mail: info@tygotec.eu

Megfelelőségi információk

NYILATKOZAT AZ UNIÓS SZABÁLYOK BETARTÁSÁRÓL:

Shenzhen Intellirocks Tech Co. Ltd. kijelenti, hogy ez a berendezés megfelel a 2014/53/EU irányelv alapvető követelményeinek és egyéb vonatkozó rendelkezéseinek.

Az eu-s megfelelési nyilatkozat egy példánya elérhető a www.govee.com/ honlapján.

Az EU kapcsolattartó címe:

BellaCocool GmbH (e-mail: info@bellacocool.de)

Pattenkoferstraße 18, 10247 Berlin, Németország